







ZUBEHÖR

PRODUKT	BESCHREIBUNG	ART.NUMMER	GEWICHT	EINZELN VERPACKUNG	EAN CODE
	Batterie: Li-Polymer 113645 mit USB (1'400 mAh)	951.022	34 g	L: 17.0 cm, W: 11.0 cm, H: 3.5 cm	5704049907621
	Farbfilter set B/R/Y/G mit aufsatzkappe (für Q2/Q3/V3)	950.014	24 g	L: 17.0 cm, W: 11.0 cm, H: 4.5 cm	5704049901230
	Helm: Silikon Kopfband Schwarz	950.007	30 g	L: 17.0 cm, W: 11.0 cm, H: 4 cm	5704049901018
	Universelle Klettverschlüsse. (2 Stück)	950.074	12 g	L: 17.0 cm, W: 11.0 cm, H: 1 cm	5704049905474
	Camping-Lampe Q3/V3 series	950.028	28 g	L: 7.0 cm, W: 6.5 cm, H: 3.5 cm	5704049901346
	Schaumstoff pad für V-serien	950.089	8 g	L: 17.0 cm, W: 11.0 cm, H: 1 cm	5704049907478

ERSATZTEILE

PRODUKT	BESCHREIBUNG	ARTIKELNUMMER	EAN CODE
	Ersatzlinse für V3 series, komplett	995.0059	5704049901322
	Ersatz Reflektor für V3 series	995.0069	5704049905016

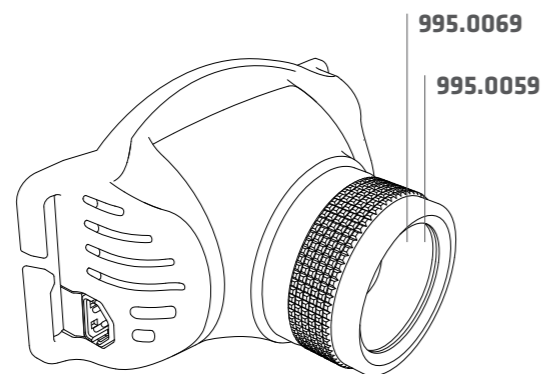

Distributor Stempel:

Weltweit vertrieben durch:

Steiner A/S
Dyssen 3
DK-8200 Aarhus N, Dänemark

Telefon: +45 87 525 212
www.suprabeam.com
info@suprabeam.com

suprabeam®

V3 *air*

rechargeable

PERFORMANCE UPGRADE



650 LUMENS

Li-Po
1400 mAh

210 m

148 g

10° - 70°

610.5211

ALLEINSTELLUNGSMERKMALE



SCHIEBE-HYPERFOKUS™

Das Hyperfokus™ Schiebe-Optiksystem sammelt das LED-Licht und lenkt es mit maximaler Effektivität von einem perfekten runden Flutlicht zu einem höchst intensiven Langdistanz Punktlicht. Alles durch einfaches Schieben des Lampenkopfes für die korrekte Fokuseinstellung.



USB LADUNG

Kompatibel mit USB. Das erlaubt es Ihnen die Lampe überall zu laden, entweder mit dem 5V/2A Adapter, über den Computer oder mit einem 12/24V Autoladegerät.



SCHAUMSTOFF PAD

Das Schaumstoff Pad auf der Rückseite des Lampenkopfes bietet Ihnen zusätzlichen Komfort auf der Stirn. Sie brauchen sich nicht mehr über eine schmerzende Stirn zu sorgen wenn Sie die Stirnlampe für längere Zeit tragen.



DIMMUNG UND MEMORY

Der elektronische Schalter kombiniert mit unserer neuen Dimm-Steuerung, lässt Sie die Leuchtstärke einfach und stufenlos von 200 bis 6 Lumens anpassen. Sie speichert die zuletzt verwendete Leuchtstärke beim Ausschalten. Im Betrieb kann die maximale Leuchtstärke jederzeit durch Klick auf den Schalter eingeschaltet werden.



LEICHTES BATTERIEFACH

Die V3air rechargeable ist mit einem optimierten Batteriefach ausgestattet, das einen leichten 1400-mAh-Li-Po-Akku enthält. Das minimale Gewicht auf Ihrem Hinterkopf gibt Ihnen maximale Freiheit bei Ihrer Aktivität.



GETEILTES STIRNBAND

Das spezielle geteilte Stirnband bietet zusätzlichen Komfort und die Silikonstreifen sorgen für zusätzlichen Halt an Kopf oder Helm. Das geteilte Stirnband lässt sich einfach und schnell während des Tragens einstellen.

VERPACKUNG



VERPACKUNG

Zolltarifnummer:	8513 1000
Verpackung:	Recyclingfähige Verpackung
Einzel: Inhalt / Größe / Gewicht:	1 Stück, Höhe/Breite/Tiefe: 20 x 7,5 x 6 cm / 274 g
Hauptkarton Inhalt / Größe / Gewicht:	24 Stück, Höhe/Breite/Tiefe: 22,7 x 31,5 x 37,5 cm / 7,1 kg
Artikelnummer:	610.5211
EAN-CODE:	5704049908376

SPEZIFIKATIONEN

Konfiguration LED / Fokus:	1 CREE Power Chip / Verschiebbarer Hyperfocus™
Gehäuse-Material:	Hi-Tech Kunststoff-Verbund / Aluminium
Gehäuse-Farbe:	Schwarz / Hochfestes Aluminium 6061, eloxiert
Schalter:	Metallknopf unter dem Lampen-Kopf
Größe:	Split Mit Silikonstreifen, Einstellbar auf 50-70 cm
Gewicht inkl. Batterie:	148 g
IP-Schutzart:	Spritzwasserdicht IPx4
Temperaturbereich:	-20°C bis +50°C

LICHTKURVEN UND BRENNDAUER

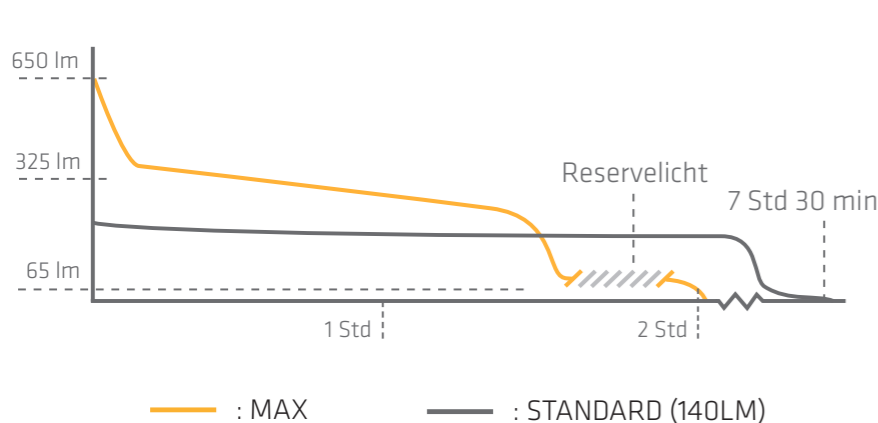

MAX	650 LUMENS 65	2 Std
DIMMUNG	200 LUMENS 6	4 ³⁰ min -125 Std

INHALT

LAMPE



BATTERIE



USB KABEL



HANDBUCH



ELEKTRONIK

Integrierte Steuerelektronik:	Ja, dimmbar
Stromquelle:	1 x Li-Polymer (1400 mAh) mit USB
Ladezeit:	80% = 1 Std. 50 min, 100% = 2 Std. 35 min
Lichtstrahl / Leuchtweite:	Verstellbar von Flutlicht zu Spotlicht / 210 Meter
Lichtleistungsstufen:	Max: 650 lm / Dimmung: 200-6 lm
Brenndauer:	Max: 2 Std. / Low Dimmung: 125 Std.
Zubehör:	Abnehmbare waschbare Stirnband, USB kabel
Ladetemperatur:	-0°C bis +45°C